

picPRO M201

Instrukcja obsługi

Zawartość zestawu



Projektor picPRO M201



Pilot



Instrukcja obsługi



Kabel AV



Zasilacz sieciowy



Kabel HDMI

Użytkowanie projektora

Zalecane

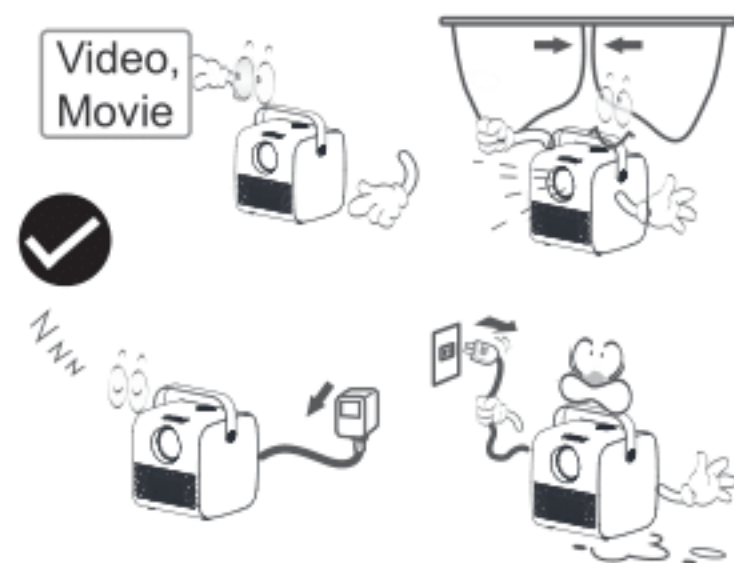

Niezalecane



Opis funkcji projektora

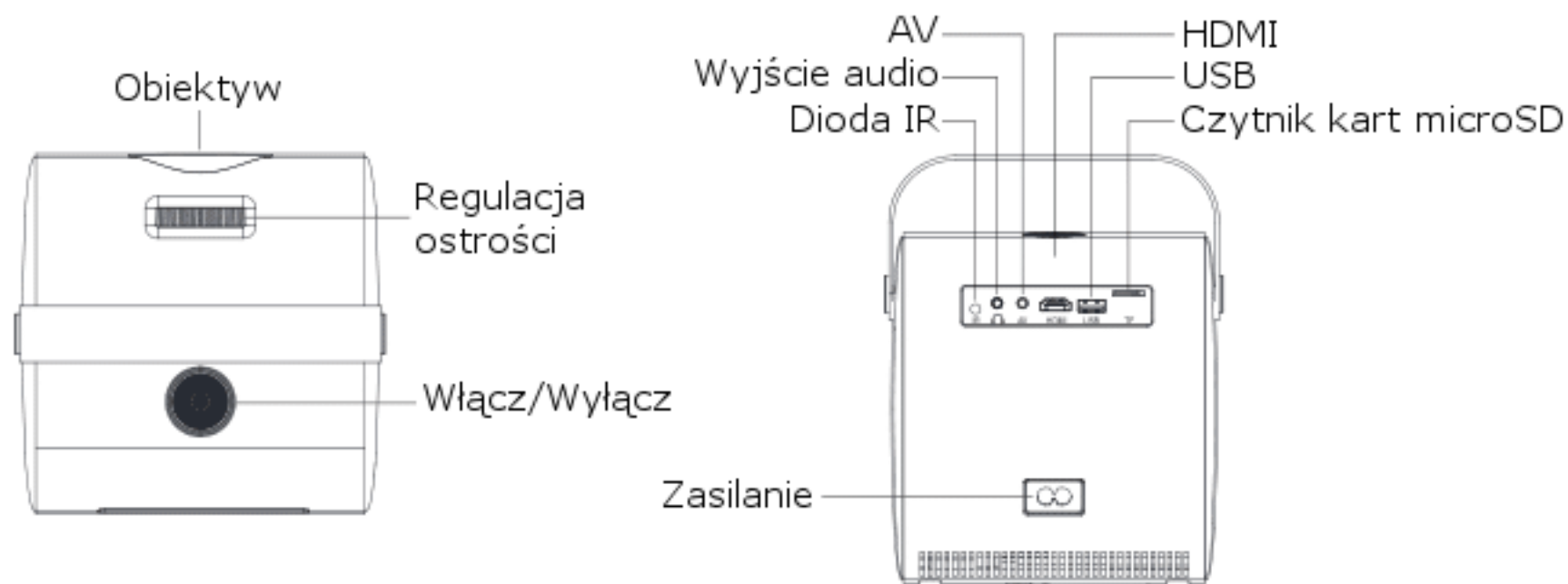

Opis funkcji pilota

Wersja podstawowa

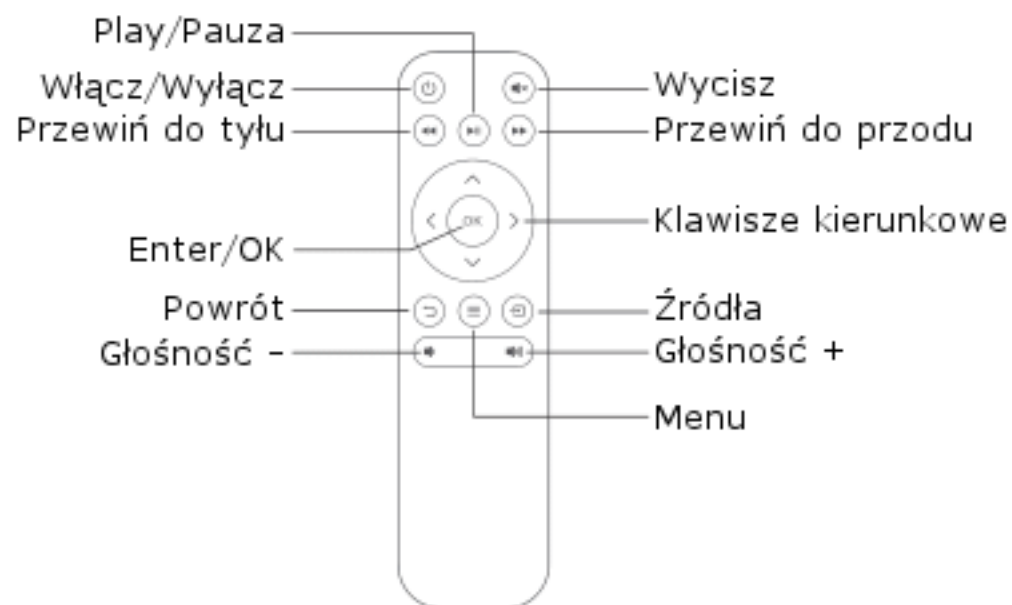

Wersja z systemem Android

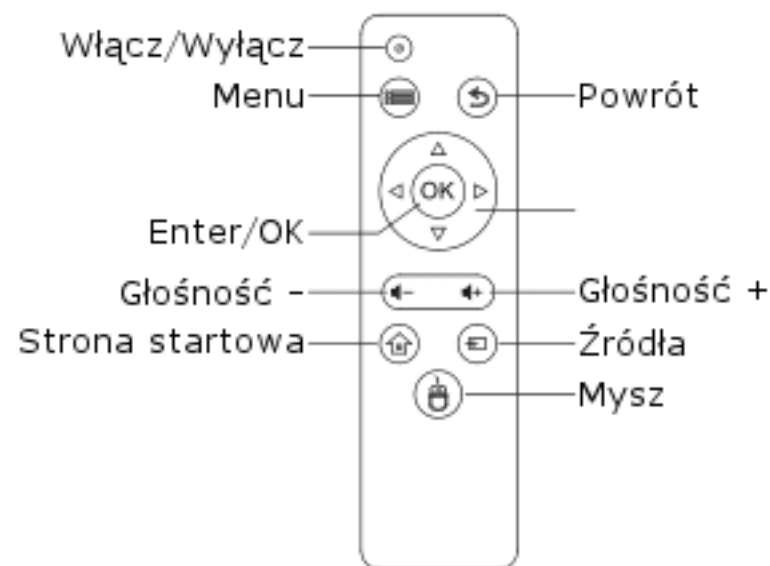

Pierwsze uruchomienie

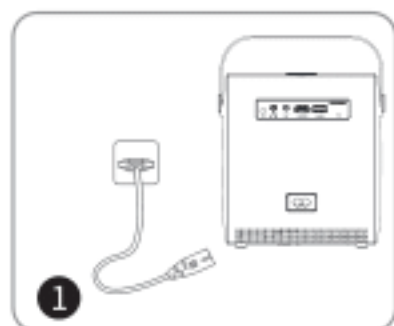

Podłącz zasilacz do gniazda sieciowego

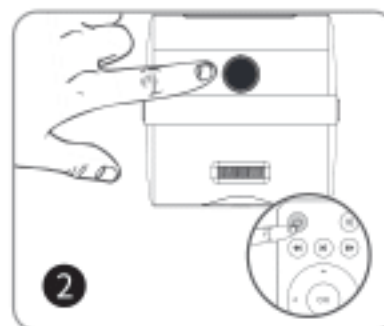

Naciśnij przycisk zasilania, aby włączyć projektor

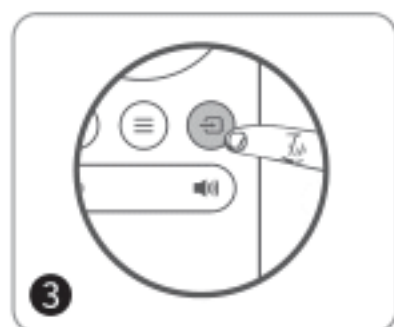

Wybierz odpowiednie źródło obrazu, aby rozpocząć wyświetlanie



Wyreguluj ostrość obrazu

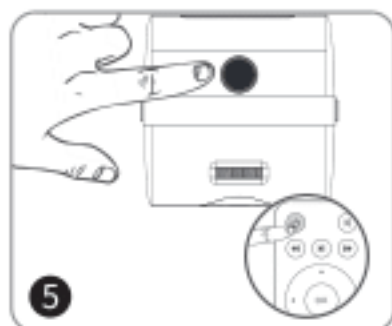

Przytrzymaj przycisk zasilania, aby wyłączyć projektor

Źródła połączeń

Naciśnij przycisk , aby wyświetlić listę dostępnych źródeł połączeń

A. Połączenie USB

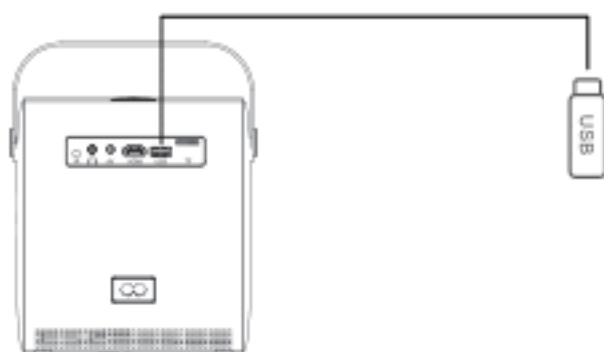

B. Odczyt kart pamięci

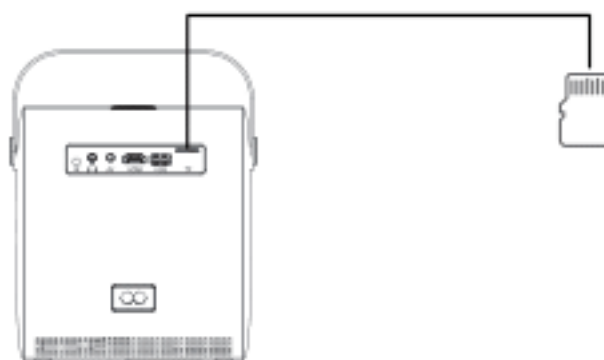

C. Połączenie HDMI

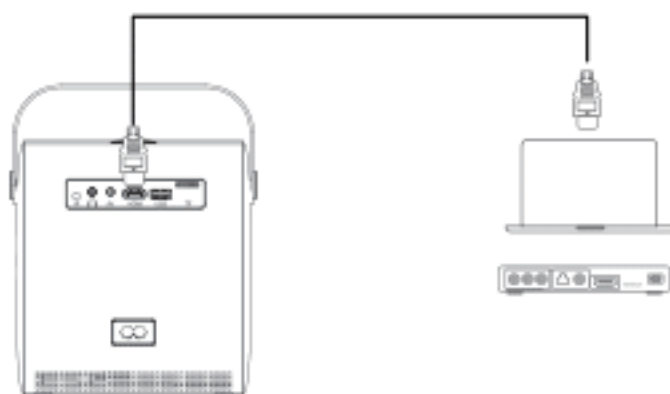

Połączenia urządzeń

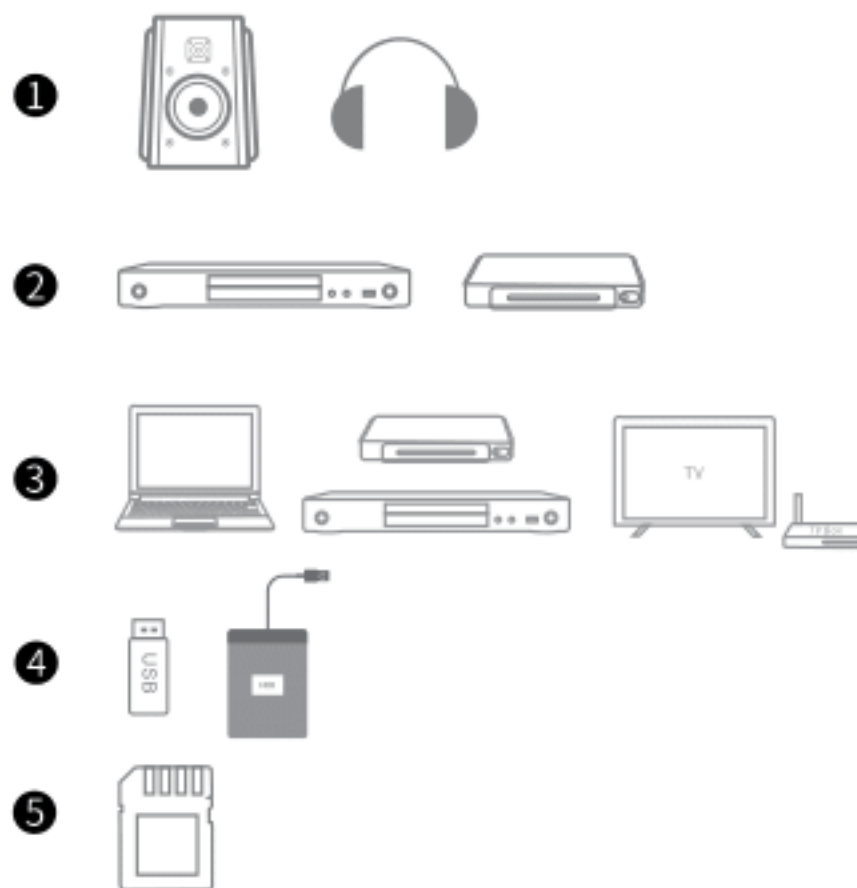
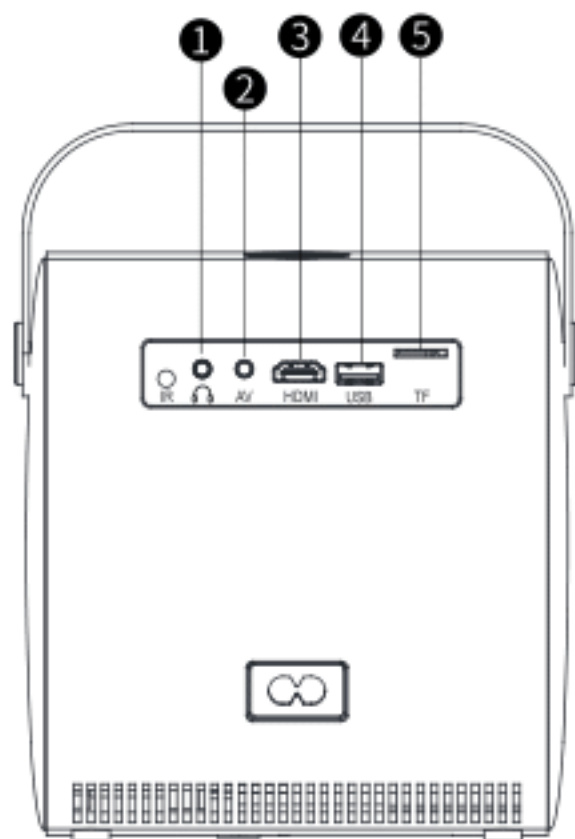

Dystans projekcji i rozmiar obrazu

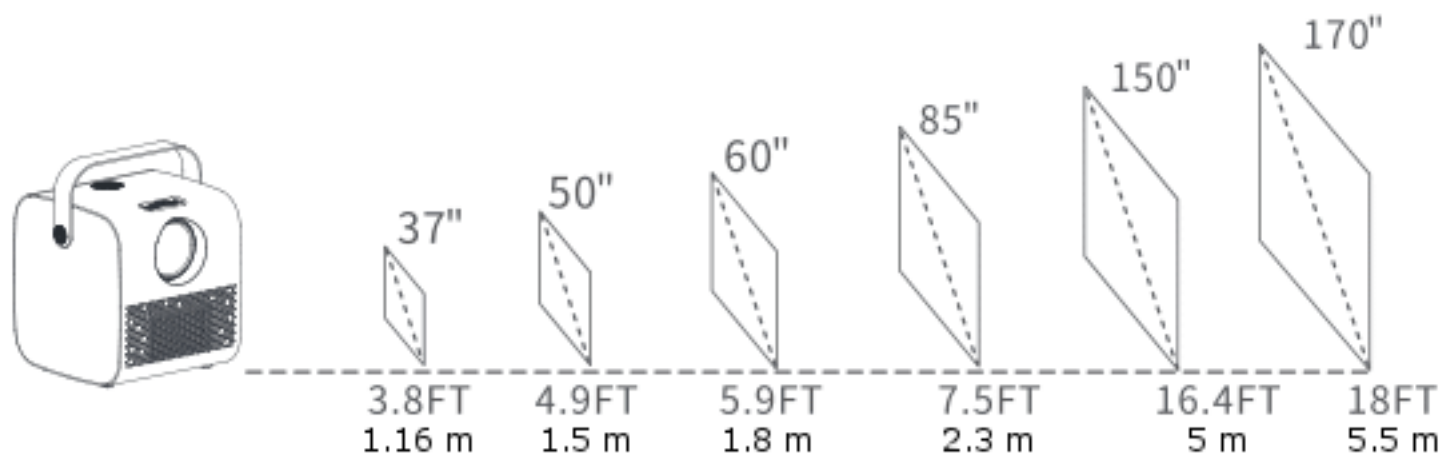

Tryb projekcji/głośnik Bluetooth



Znaczenie kolorów diody przycisku zasilania:

Tryb czuwania: światło czerwone

Tryb pracy: światło niebieskie

Tryb głośnika: światło niebieskie

Krótkie naciśnięcie przycisku zasilania pozwala na przełączenie się między trybami pracy:

Wejście do trybu głośnika: Podczas pracy projektora naciśnij krótko przycisk zasilania, aby wejść do trybu głośnika. Po wejściu w ten tryb, przez 20 sekund projektor będzie widoczny w wyszukiwaniu urządzenia mobilnego Bluetooth.

Wyjście z trybu głośnika: Po krótkim naciśnięciu przycisku zasilania projektor dezaktywuje tryb głośnika Bluetooth i powróci do trybu projekcji

Specyfikacja techniczna

Technologia wyświetlania	LCD	Źródło światła	LED
Zasilanie	AC 100-240V 50/60 Hz	Wspierane rozdzielczości	576i, 576p, 720i, 720p, 1080i, 1080p
Odległość projekcji	1.16 - 5.5 M (3.8 - 18 ft)	Rozmiar obrazu	37" - 170"
Instalacja urządzenia	Z przodu / z tyłu/ mocowanie do sufitu	Współczynnik proporcji	4:3/16:9/Auto
Regulacja ostrości	Manualna	Złącza	1x USB 2.0, 1x HDMI, 1x AV, 1x slot kart pamięci microSD, 1x Audio mini Jack 3.5mm
Głośnik	2x3W (4 ohm)	Waga	1 kg
Rozmiar (mm)	215 x 205 x 210	Wspierane formaty audio	MP2/MP3/PCM/FLAC/WMA
Wspierane formaty zdjęć	BMP/JPG/PNG/ GIF/JPEG	Wspierane formaty wideo	AVI/MP4/MKV/FL/MOV/ RMVB/3GP/MPEG1/ MPEG2/H.264/XVID

Szybka pomoc

1. Rozmazany obraz

- dostosuj obraz za pomocą pokrętła do regulacji ostrości
- sprawdź czy projektor znajduje się w odpowiednim położeniu względem płaszczyzny, na której wyświetlany jest obraz

2. Pilot nie odpowiada

- upewnij się czy zastosowane baterie są naładowane
- sprawdź czy pilot jest dobrze ustawiony względem diody IR rzutnika
- sprawdź czy dioda IR nie została zakryta

3. Obraz jest do góry nogami

- dostosuj położenie obrazu wchodząc w menu->ustawienia i zmień orientację wyświetlanego obrazu